

OptiSpot Reflector Ø 92 mm - Flood

35.850 · OptiSpot Reflector zum Einsatz mit Anschlusselementen **47.319** und **47.360** mit Ø 50 mm

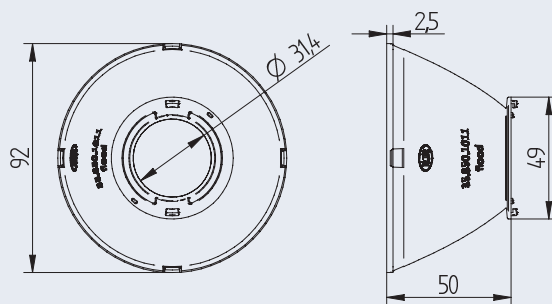

Verp.	Gew.	Artikel-Nr.
16	35 g	35.850.1011.50

OptiSpot Reflector Ø 92 mm - Flood

Bajonettbefestigung

Material: PC, Aluminium beschichtet

Lichtverteilung: Flood

Der Reflector ist für den Einsatz mit Anschluss-Elementen **47.319.2013 / 2021 / 2025 / 2026 / 2345** und **47.360.5010.50** mit Ø 50 mm optimiert.*

- Die Schnittstelle des Reflektors ist an die Mischkammer des Anschlusselements angepasst
- Eventuell optisch störende Öffnungen des Anschlusselement werden teilweise verdeckt

Wir empfehlen den Einsatz von COB's mit LES < 17 mm

Bitte die Reflector-Innenseite nicht mit bloßen Fingern anfassen.

* Der Reflector ist auch mit weiteren Anschluss-Elementen kombinierbar. Wir bitten um Rücksprache.

Hierbei ist zu berücksichtigen, dass der obere Kegeldurchmesser der Mischkammer des Anschluss-Elements kleiner sein muss, als der Öffnungsdurchmesser des Reflektors (hier Ø 31.4 mm), damit ein Hinterschnitt vermieden wird (Bild rechts).

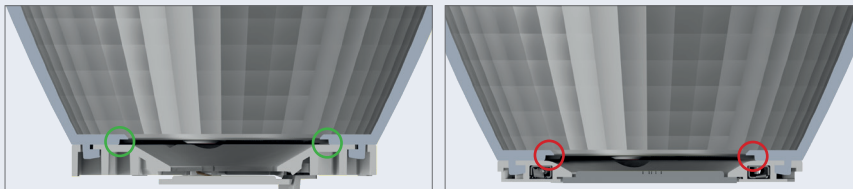

100°C CAD

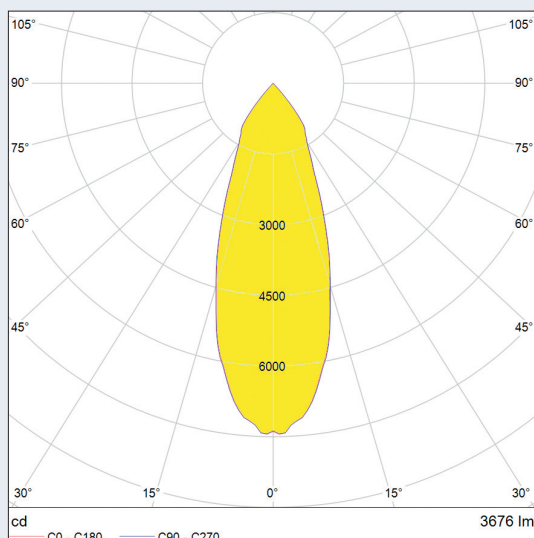

Abstrahlwinkel gemessen mit Citizen CLU038 und Anschlusselement **47.319.2025.50**.

Abstrahlwinkel (FWHM): 37°
Effizienz: 89%

Der Abstrahlwinkel ist abhängig von der eingesetzten COB und der LES.

OptiSpot Reflector Ø 92 mm - Flood

35.850 · 35.908 · Zubehör und Baukastensystem

Zubehör:



Abdeckscheibe
35.908.1007.85



Diffusorscheibe
35.908.1007.89



Mischlinse
35.908.1003.89

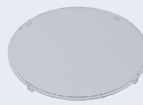

Abdeckscheibe
47.950.-408.85



Anschlusselement Ø50 mm

Auswirkung auf den Abstrahlwinkel und die Effizienz des Reflektors bei Kombination mit einer Abdeckscheibe, Diffusorscheibe oder Mischlinse (gemessen mit COB Citizen CLU038 und Anschluss-Element 47.319.2025.50). Die Werte dienen nur als Referenz.

Abstrahlwinkel (FWHM) Reflektor 35.850.1011.56	Effizienz Reflektor 35.850.1011.56	Abstrahlwinkel mit Abdeckscheibe 35.908.1007.85	Effizienz mit Abdeckscheibe 35.908.1007.85
37°	89%	37°	86%
		Abstrahlwinkel mit Diffusorscheibe 35.908.1007.89	Effizienz mit Diffusorscheibe 35.908.1007.89
		38°	86%
		Abstrahlwinkel mit Mischlinse 35.908.1003.89	Effizienz mit Mischlinse 35.908.1003.89
		44°	88%
		Abstrahlwinkel mit Abdeckscheibe 47.950.-408.85	Effizienz mit Abdeckscheibe 47.950.-408.85
		37°	86%

Baukastensystem



Abdeck- oder Diffusorscheibe

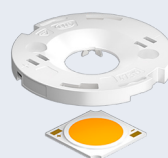
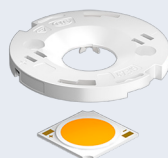
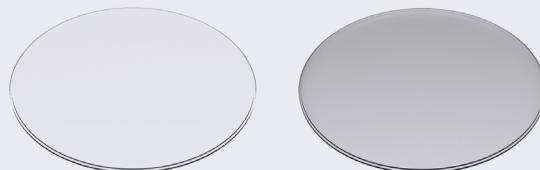

Mischlinse

